 TRECHO A SER PAVIMENTADO

1 Planta de Situação  
sem escala

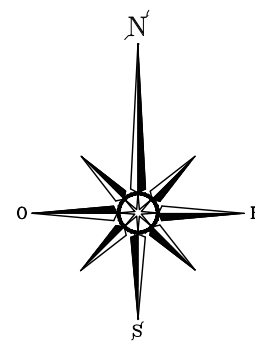

2 Imagem de Satélite  
sem escala



**PREFEITURA MUNICIPAL DE JAGUARÃO**

SECRETARIA PLANEJAMENTO E URBANISMO

ESCRITÓRIO TÉCNICO

**PAVIMENTAÇÃO DE TRECHO DA RUA GENERAL CÂMARA**  
Entre a Av. Gal Bento Gonçalves da Silva e Rua da Paz

**PLANTA DE SITUAÇÃO E LOCALIZAÇÃO**  
Rua General Câmara entre a Av. Gal. Bento Gonçalves da Silva e Rua da Paz

RESPONSÁVEIS TÉCNICOS:

PREFEITURA:

Eng. Civil Stella Harkins

Arq. Urb Letícia Ferndandes

Luiz Carlos Barreto

CREA/RS 235968

CAU 33469-3

Secretário de Planejamento e Urbanismo

DESENHO:

Eng. Civil Stella Harkins

DATA:

Abril/2023

ESCALA:

INDICADA

PRANCHA

**01/06**

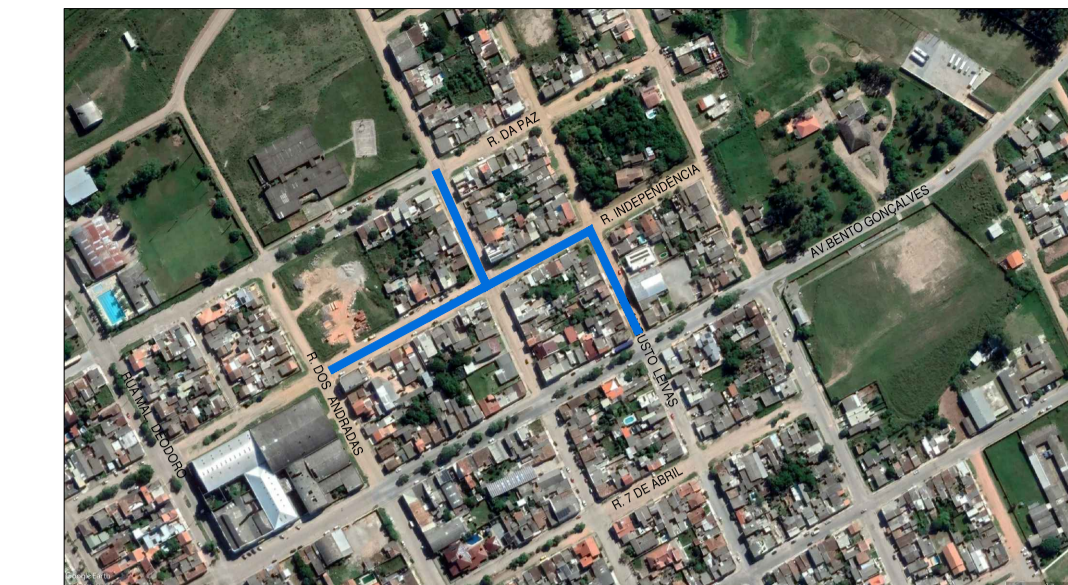
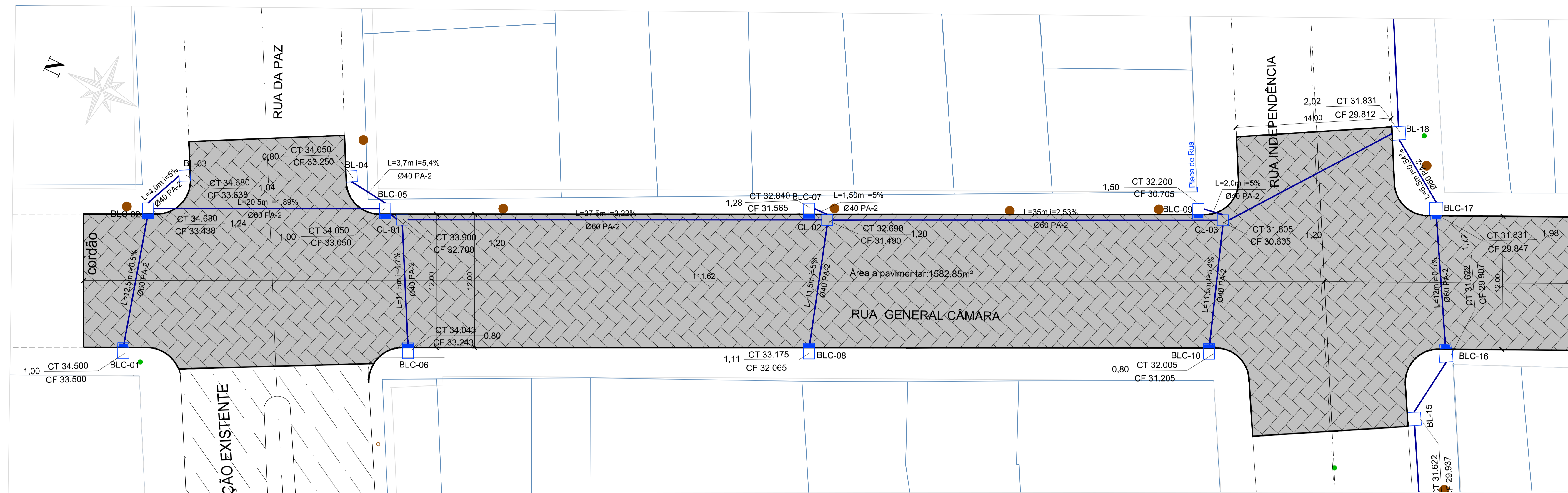

6 Esquema da drenagem pluvial sem escala

1 Trecho de Drenagem pela Rua General Câmara - Entre Rua da Paz e Rua Independência  
ESCALA 1:200

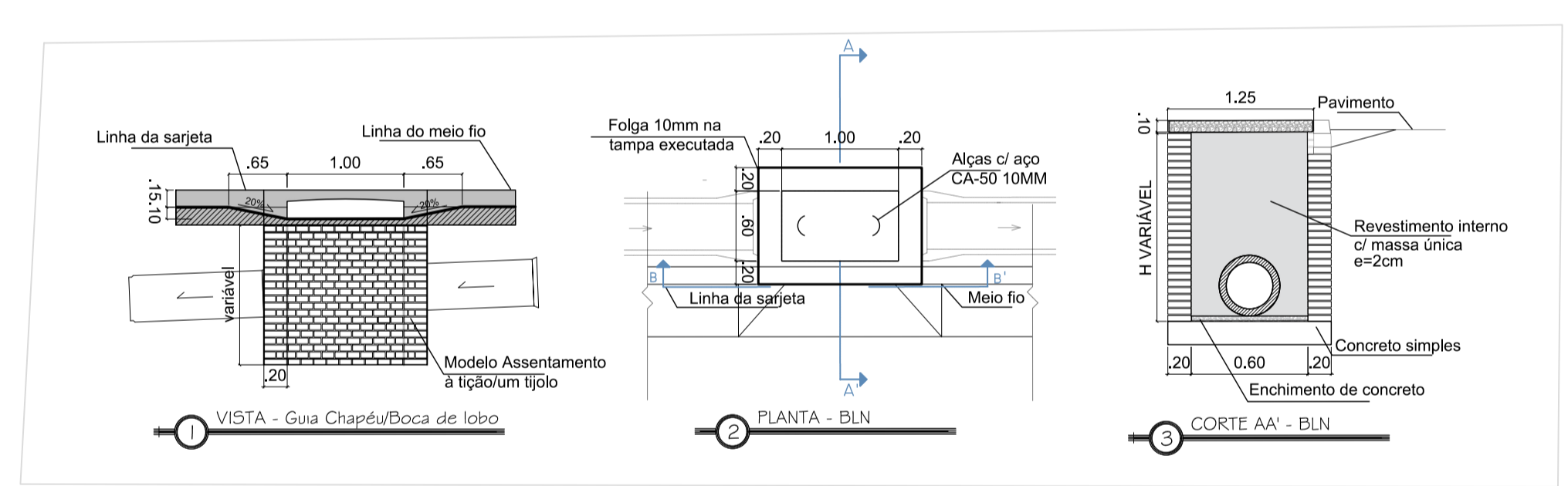

2 Detalhe Boca de Lobo  
ESCALA 1:50

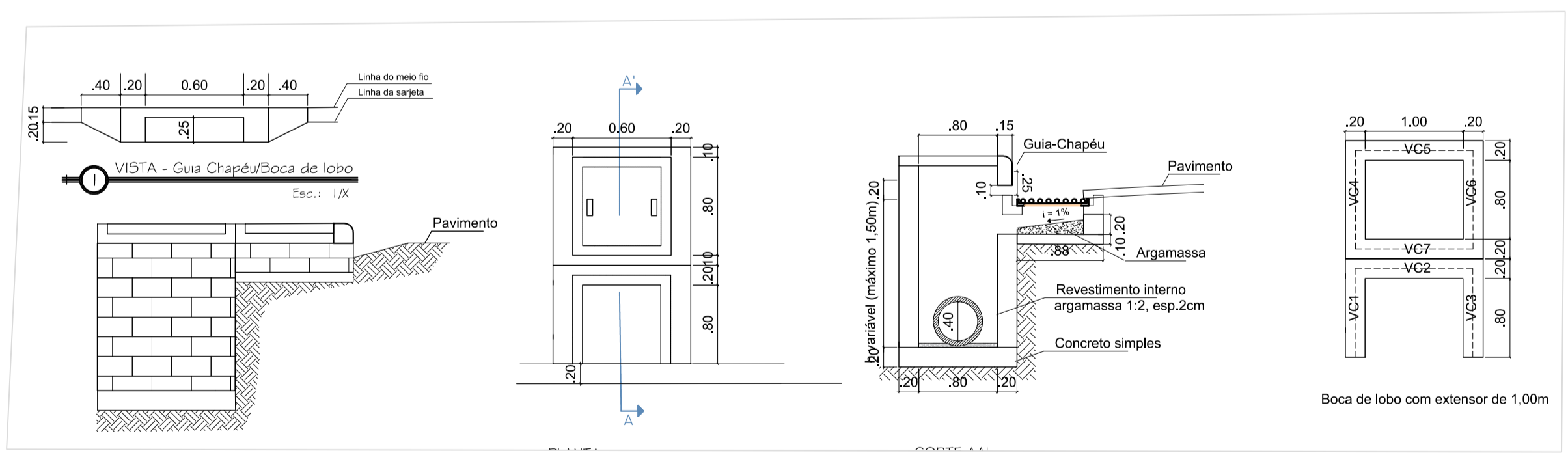

3 Detalhe Boca de Leão (caixa combinada)  
ESCALA 1:50

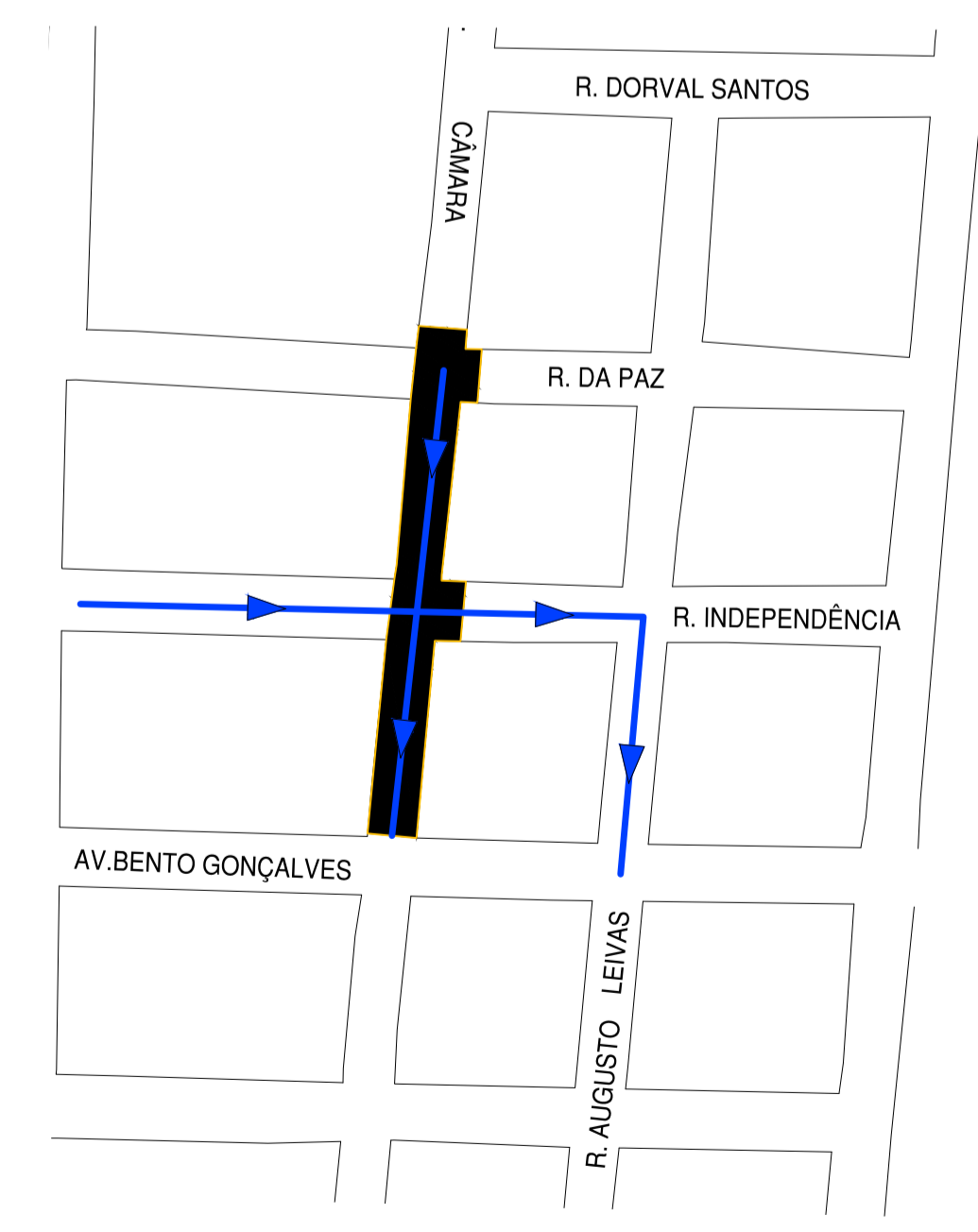

4 Esquema de rede de drenagem sem escala

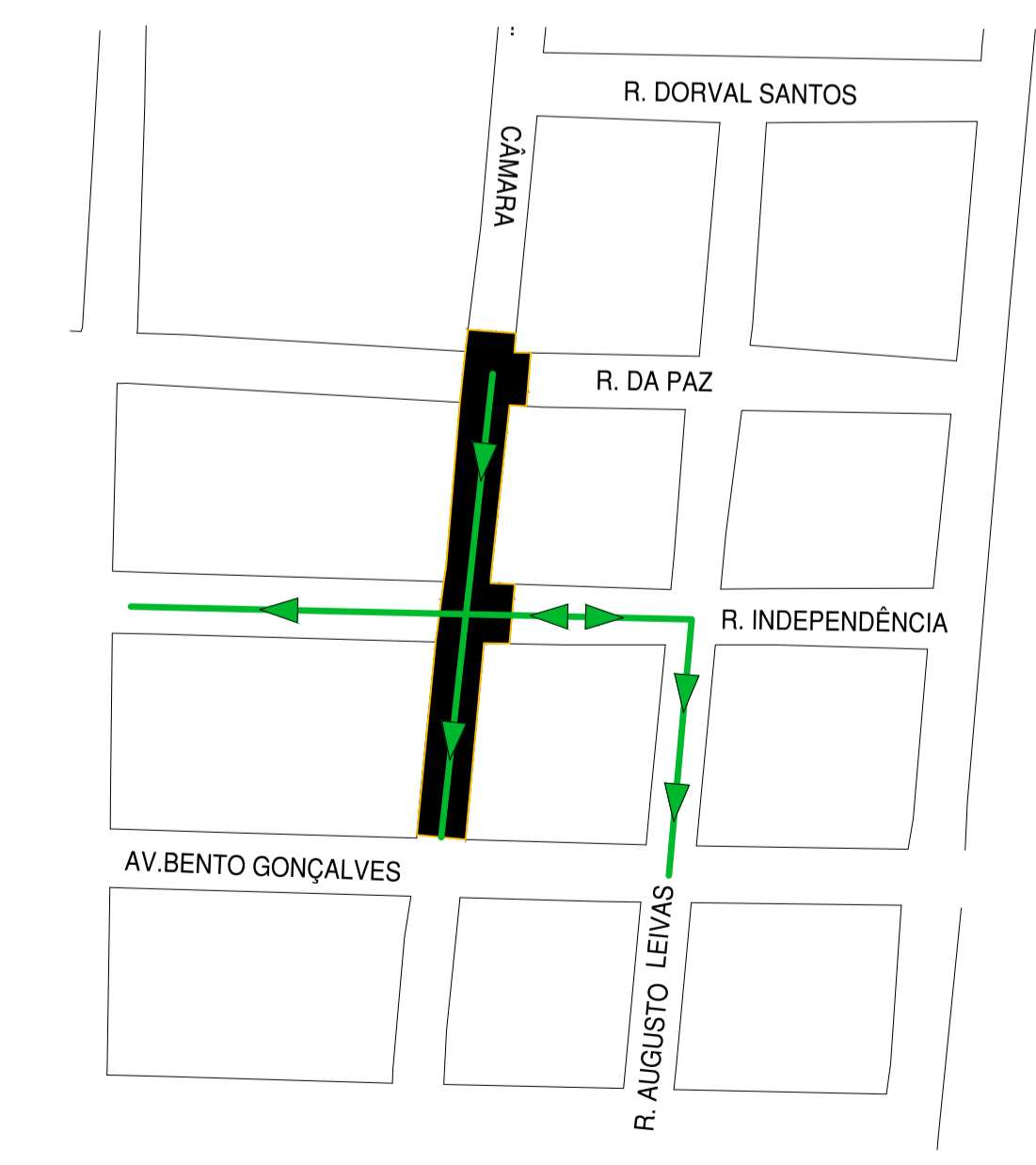

5 Esquema de drenagem superficial sem escala

 <b>PREFEITURA MUNICIPAL DE JAGUARÃO</b> SECRETARIA PLANEJAMENTO E URBANISMO ESCRITÓRIO TÉCNICO		
<b>PAVIMENTAÇÃO DE TRECHO DA RUA GENERAL CÂMARA</b> Entre a Av. Gal Bento Gonçalves da Silva e Rua da Paz		
PROJETO DE DRENAGEM Rua General Câmara entre a Av. Gal. Bento Gonçalves da Silva e Rua da Paz		
RESPONSÁVEIS TÉCNICOS:		PREFEITURA:
Eng. Civil Stella Harkins CREA/RS 235968	Arq. Urb Leticia Fernandes CAU 33469-3	Luiz Carlos Barreto Secretário de Planejamento e Urbanismo
DESENHO: Eng. Civil Stella Harkins	DATA: Abril/2023	ESCALA: INDICADA
		PRANCHA <b>02/06</b>

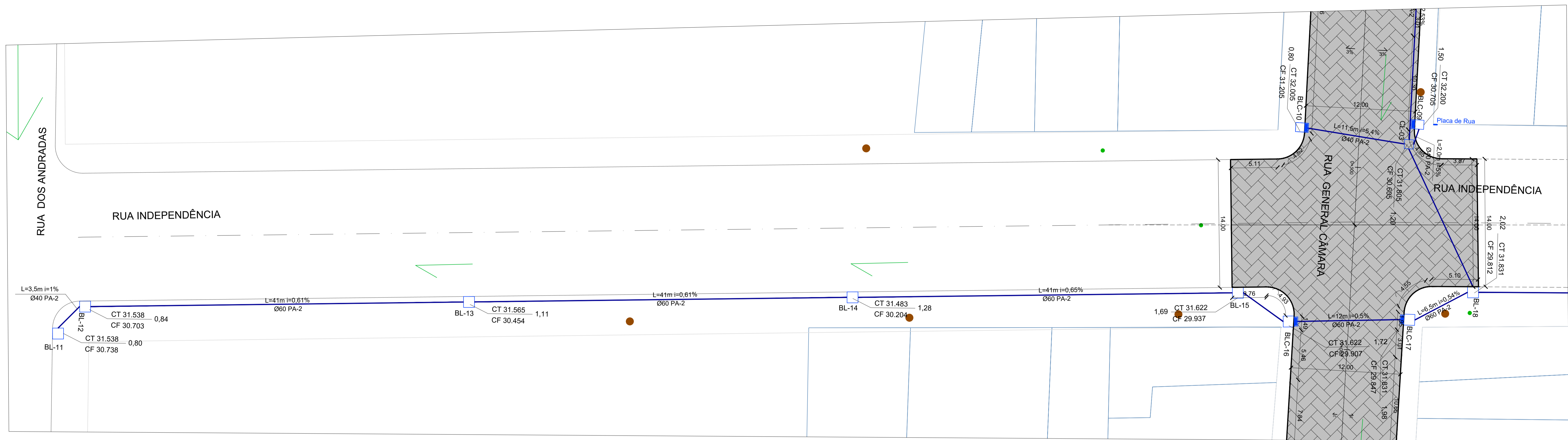

1 Trecho de Drenagem pela Rua Independência - Entre Rua dos Andradas e Rua General Câmara  
ESCALA 1:200

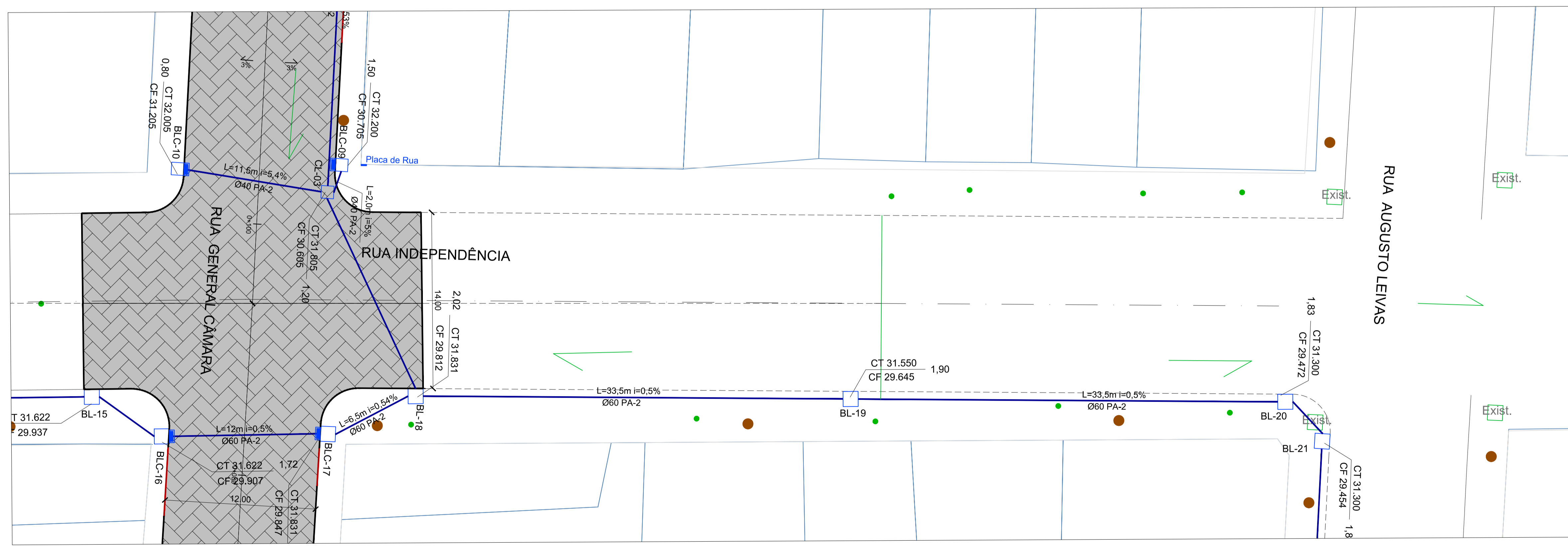

2 Trecho de Drenagem pela Rua Independência - Entre Rua General Câmara e Rua Augusto Leivas  
ESCALA 1:200

 <b>PREFEITURA MUNICIPAL DE JAGUARÃO</b> SECRETARIA PLANEJAMENTO E URBANISMO ESCRITÓRIO TÉCNICO		
<b>PAVIMENTAÇÃO DE TRECHO DA RUA GENERAL CÂMARA</b> Entre a Av. Gal Bento Gonçalves da Silva e Rua da Paz		
<b>PROJETO DE DRENAGEM</b> Rua General Câmara entre a Av. Gal. Bento Gonçalves da Silva e Rua da Paz		
RESPONSÁVEIS TÉCNICOS:		PREFEITURA:
Eng. Civil Stella Harkins CREA/RS 235968	Arq. Urb Leticia Fernandes CAU 33469-3	Luiz Carlos Barreto Secretário de Planejamento e Urbanismo
DESENHO: Eng. Civil Stella Harkins	DATA: Abril/2023	ESCALA: INDICADA
		PRANCHA <b>03/06</b>

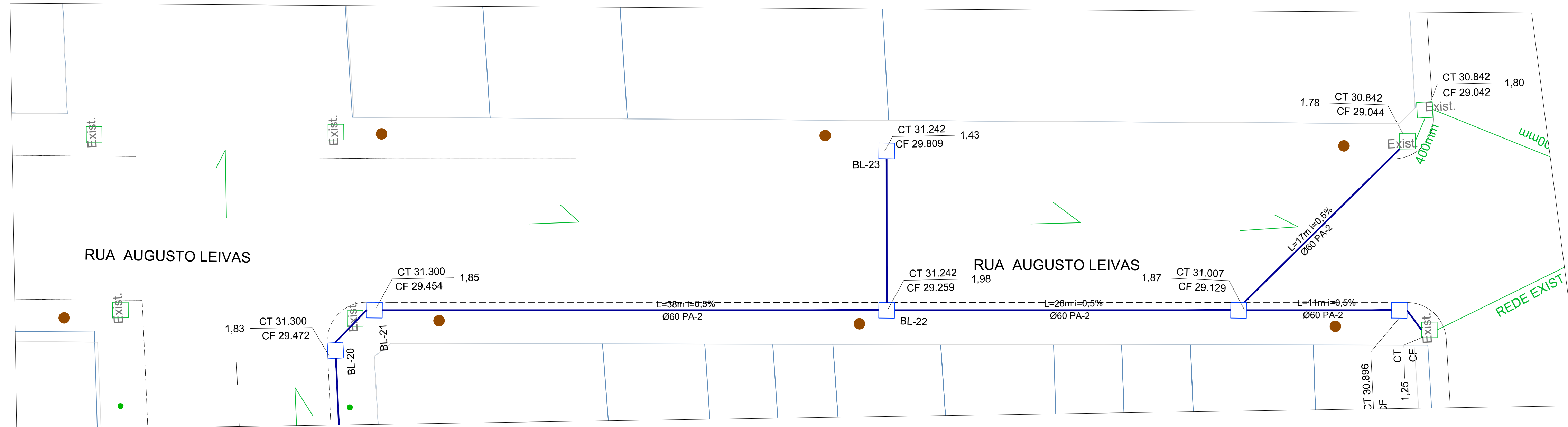

1 Trecho de Drenagem pela Rua Augusto Leivas - Entre Rua Independência e Av. General Bento Gonçalves Silva  
 ESCALA 1:200

 <b>PREFEITURA MUNICIPAL DE JAGUARÃO</b> SECRETARIA PLANEJAMENTO E URBANISMO ESCRITÓRIO TÉCNICO			
<b>PAVIMENTAÇÃO DE TRECHO DA RUA GENERAL CÂMARA</b> Entre a Av. Gal Bento Gonçalves da Silva e Rua da Paz			
<b>PROJETO DE DRENAGEM</b> Rua General Câmara entre a Av. Gal. Bento Gonçalves da Silva e Rua da Paz			
<b>RESPONSÁVEIS TÉCNICOS:</b> Eng. Civil Stella Harkins <small>CREA/RS 235968</small>		<b>PREFEITURA:</b> Arq. Urb Letícia Fernandes <small>CAU 33469-3</small> Luiz Carlos Barreto <small>Secretário de Planejamento e Urbanismo</small>	
DESENHO: Eng. Civil Stella Harkins	DATA: Abril/2023	ESCALA: INDICADA	PRANCHA <b>04/06</b>

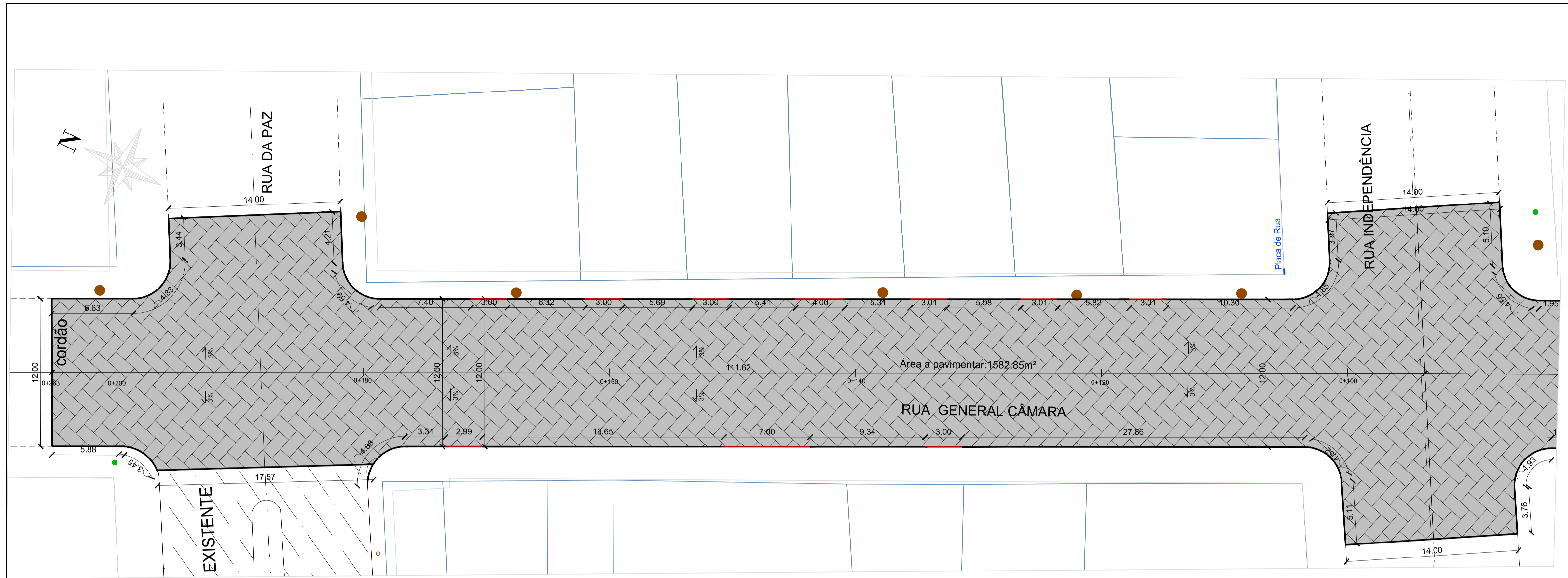

1 Rua General Câmara - Entre Rua da Paz e Rua Independência  
ESC: 1:200

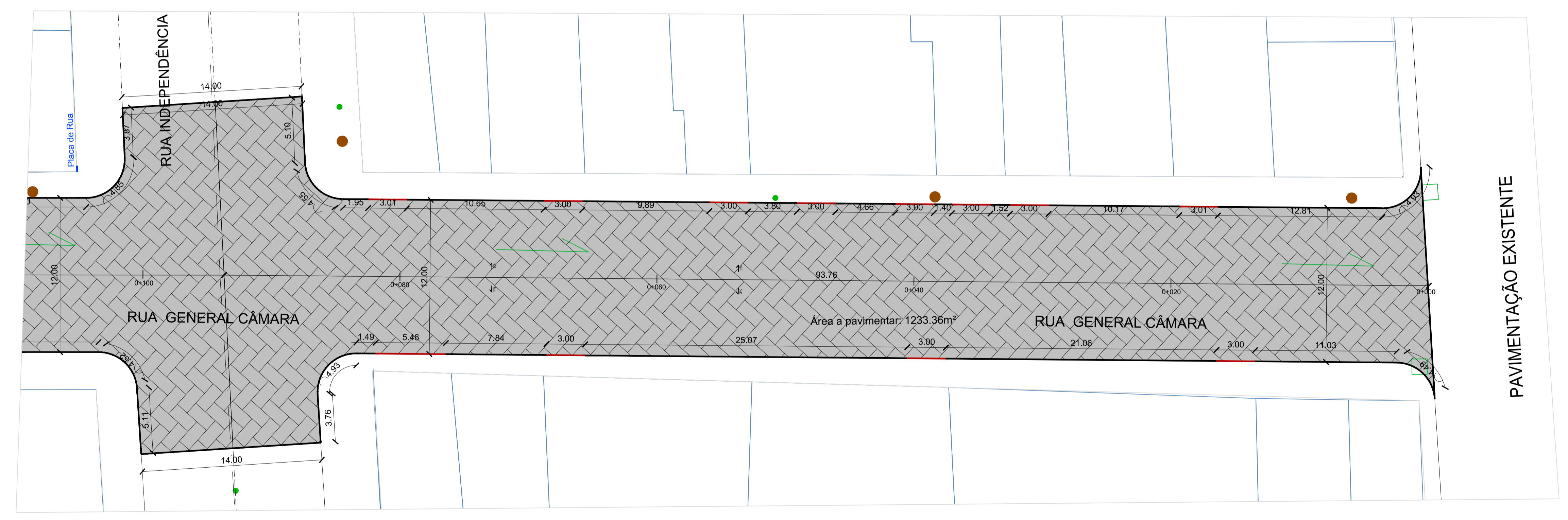

2 Rua General Câmara - Entre Rua Independência e Av. General Bento Gonçalves da Silva  
ESC: 1:200

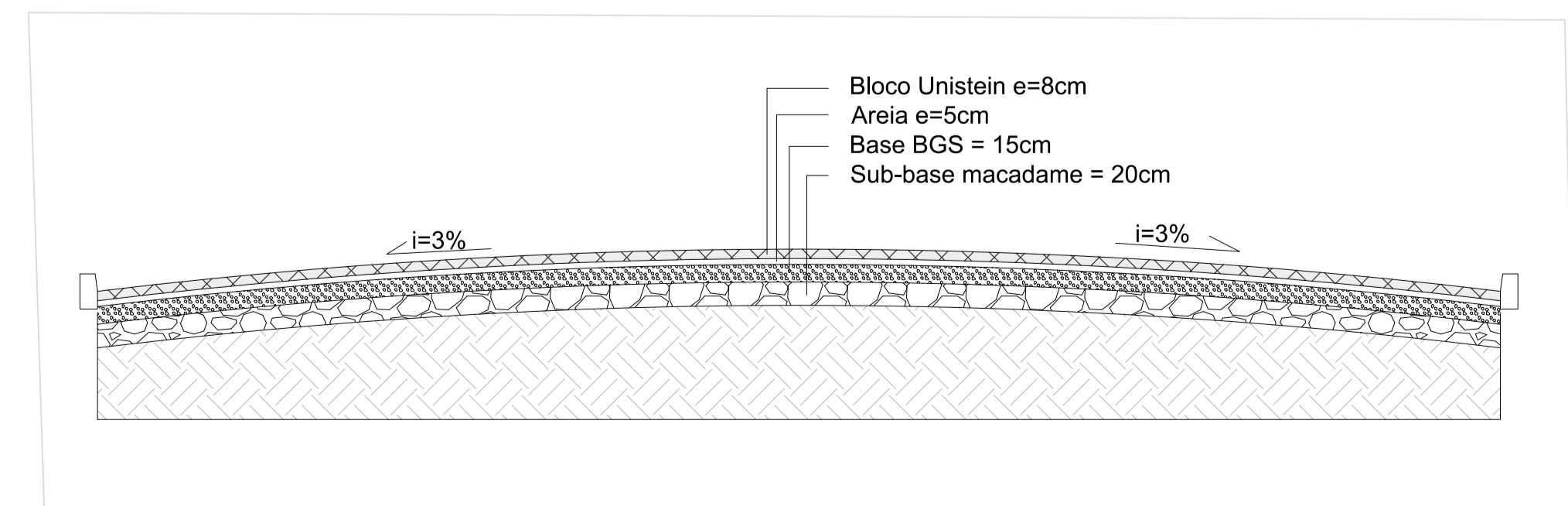

3 Seção Transversal - Rua General Câmara entre Rua da Paz e Av. General Bento Gonçalves da Silva  
ESCALA 1:50

 <b>PREFEITURA MUNICIPAL DE JAGUARÃO</b> SECRETARIA PLANEJAMENTO E URBANISMO ESCRITÓRIO TÉCNICO			
<b>PAVIMENTAÇÃO DE TRECHO DA RUA GENERAL CÂMARA</b> Entre a Av. Gal Bento Gonçalves da Silva e Rua da Paz			
<b>PROJETO GEOMÉTRICO</b> Rua General Câmara entre a Av. Gal. Bento Gonçalves da Silva e Rua da Paz			
RESPONSÁVEIS TÉCNICOS:		PREFEITURA:	
Eng. Civil Stella Harkins CREA/RS 235968	Arq. Urb Leticia Fernandes CAU 33469-3	Luiz Carlos Barreto Secretário de Planejamento e Urbanismo	
DESENHO: Eng. Civil Stella Harkins	DATA: Abril/2023	ESCALA: INDICADA	PRANCHA <b>05/06</b>

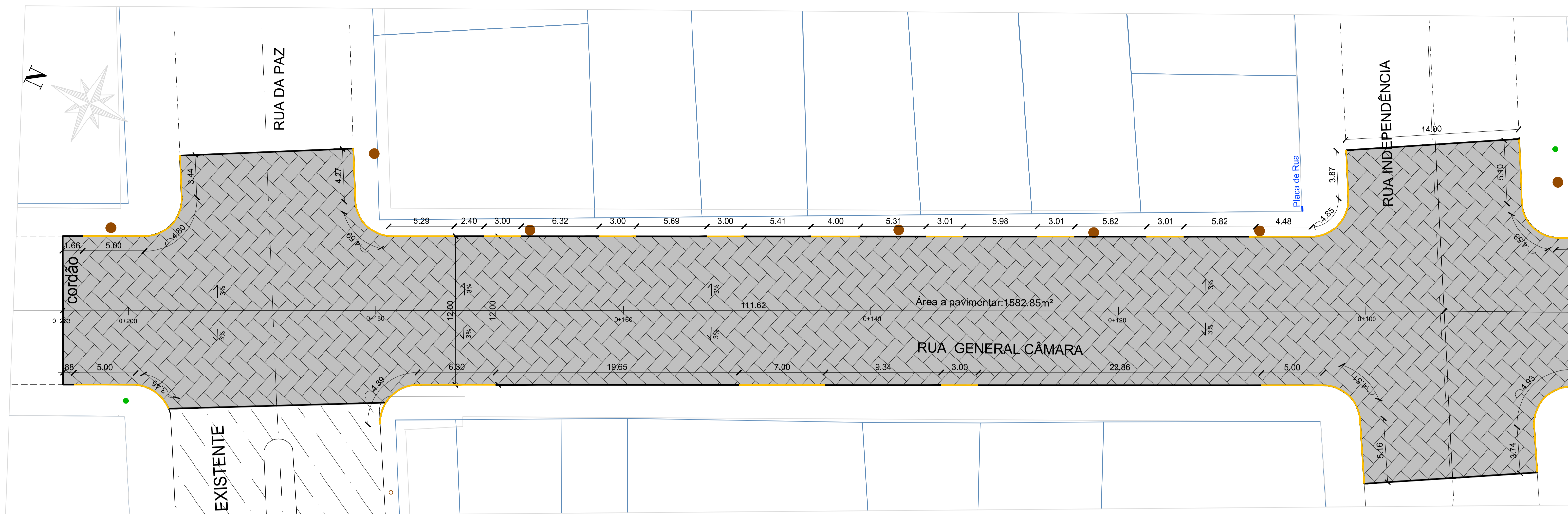

1 Rua General Câmara - Entre Rua da Paz e Rua Independência  
ESCALA 1:200

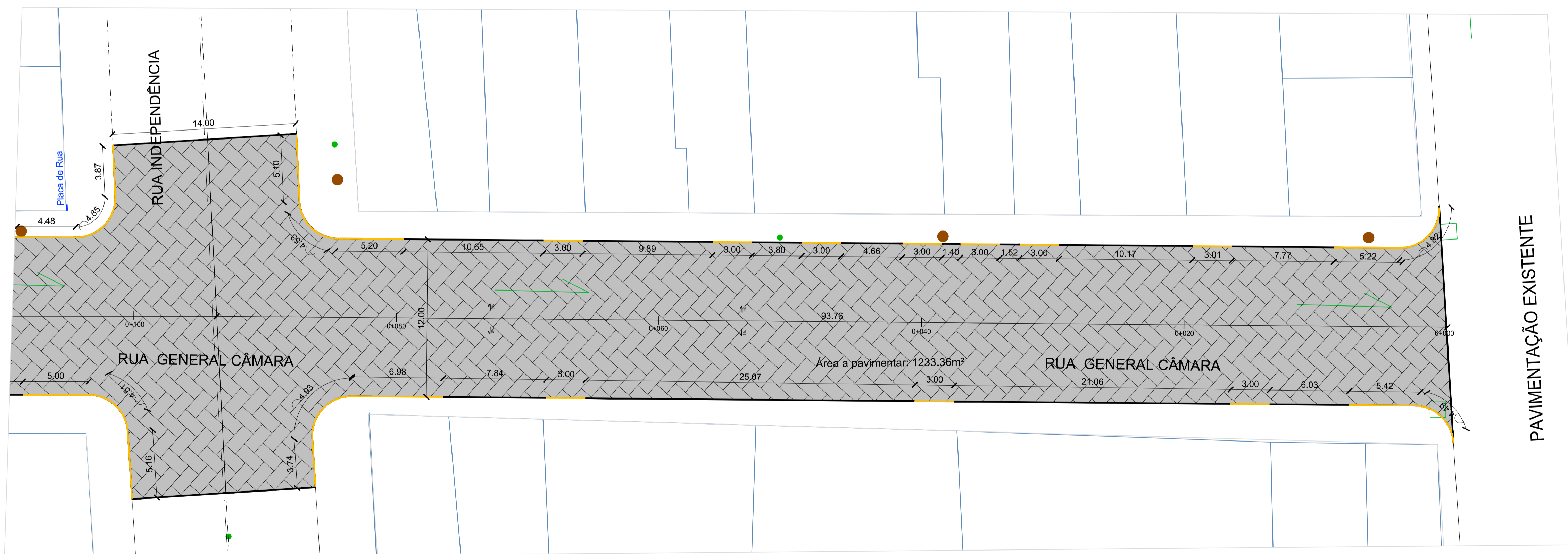

2 Rua General Câmara - Entre Rua Independência e Av. General Bento Gonçalves Silva  
ESCALA 1:200

 <b>PREFEITURA MUNICIPAL DE JAGUARÃO</b> SECRETARIA PLANEJAMENTO E URBANISMO ESCRITÓRIO TÉCNICO		
<b>PAVIMENTAÇÃO DE TRECHO DA RUA GENERAL CÂMARA</b> Entre a Av. Gal Bento Gonçalves da Silva e Rua da Paz		
PROJETO GEOMÉTRICO Rua General Câmara entre a Av. Gal. Bento Gonçalves da Silva e Rua da Paz		
RESPONSÁVEIS TÉCNICOS:		PREFEITURA:
Eng. Civil Stella Harkins CREA/RS 235968	Arq. Urb Leticia Fernandes CAU 33469-3	Luiz Carlos Barreto Secretário de Planejamento e Urbanismo
DESENHO: Eng. Civil Stella Harkins	DATA: Abril/2023	ESCALA: INDICADA
		PRANCHA <b>06/06</b>